

# WR001/LED

S ohledem na technické důvody související s funkčností svítidla, není vhodné světelný zdroj ze svítidla demontovat/vyměňovat.

Vzhľadom na technické dôvody súvisiace s funkčnosťou svietidla, nie je vhodné svetelný zdroj zo svietidla demontovať/vymieňať.

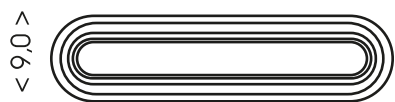
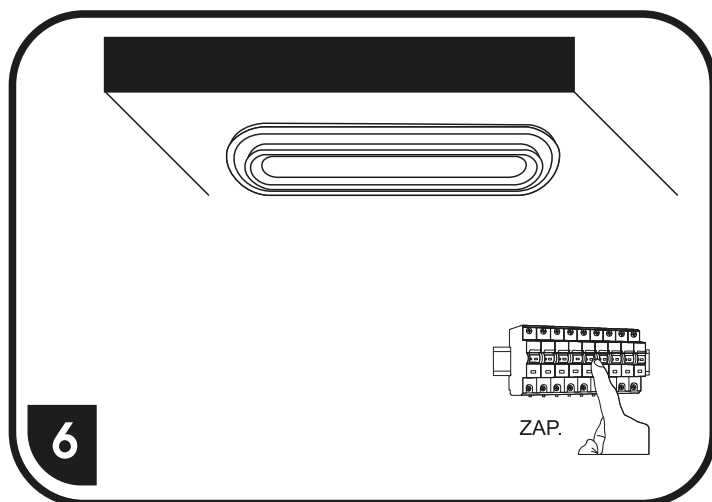
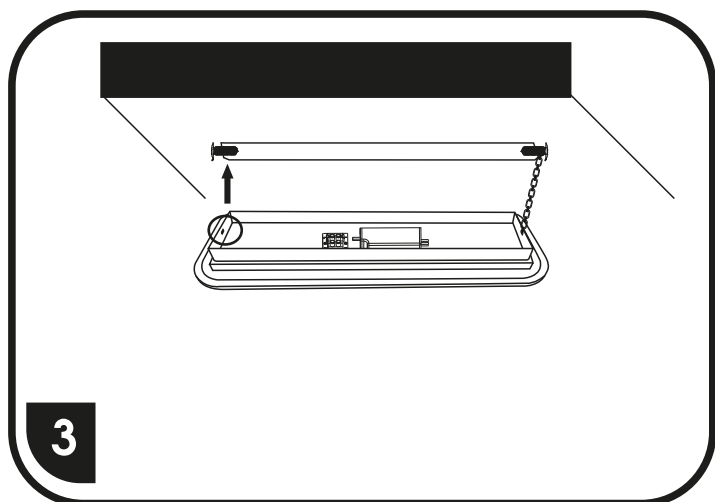
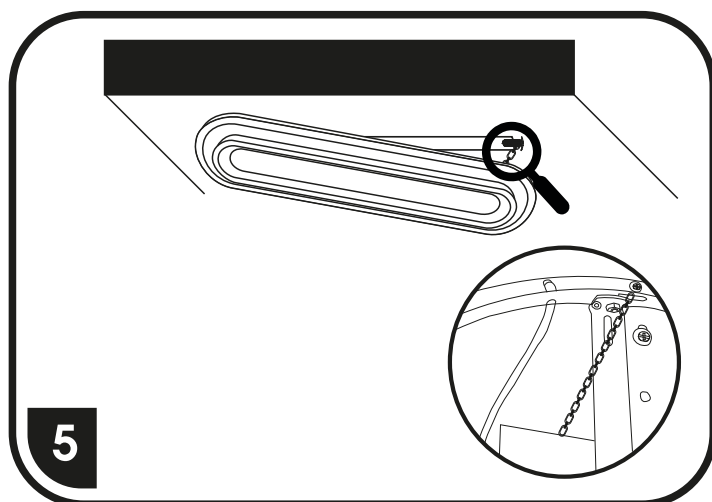
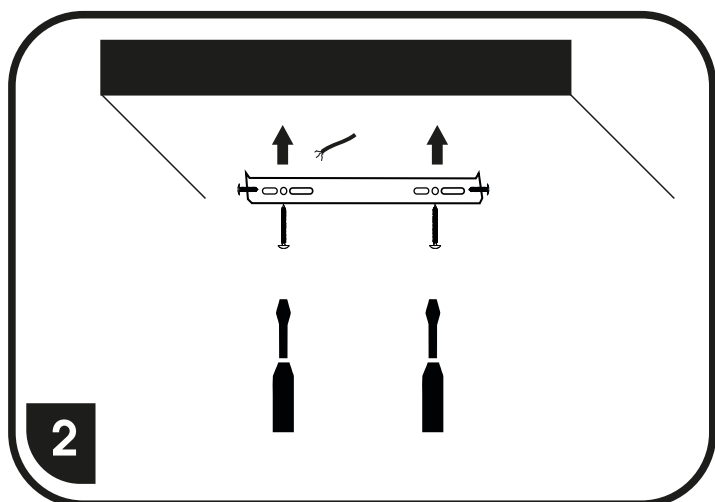
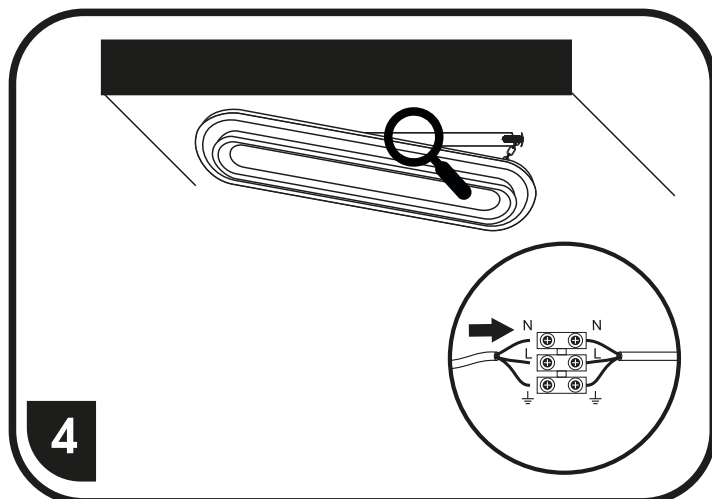
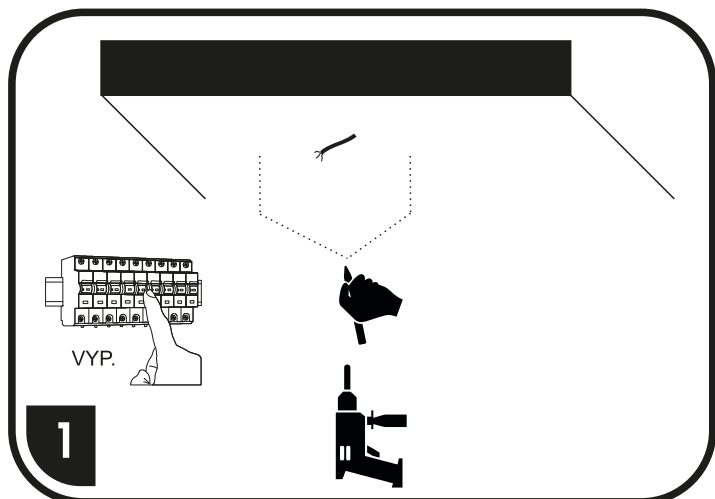

WR001-28W/LED < 60,0 >

WR001-38W/LED < 80,0 >

WR001-56W/LED < 120,0 >

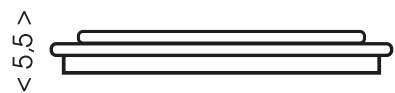

přepínání barevných kombinací lze provádět vypínačem

prepinanie farebných kombinácií je možné spraviť vypínačom